



# Heated Banquet Cabinet

Instruction manual



- (NL) Verwarmde Banketkast** 7  
Handleiding
- (FR) Chariot de banquet chauffant** 12  
Mode d'emploi
- (DE) Beheizter Bankettschrank** 17  
Bedienungsanleitung
- (IT) Armadio per banchetti riscaldato** 22  
Manuale di istruzioni
- (ES) Gabinete para banquetes con calefacción** 27  
Manual de instrucciones
- (PT) Armário aquecido para banquetes** 32  
Manual de instruções

**Model • Modèle • Modell • Modello • Modelo • Malli:  
CP829**

## Safety Tips

- Position on a flat, stable surface.
- A service agent/qualified technician should carry out installation and any repairs if required. Do not remove any components on this product.
- Consult Local and National Standards to comply with the following:
  - Health and Safety at Work Legislation
  - BS EN Codes of Practice
  - Fire Precautions
  - IEE Wiring Regulations
  - Building Regulations
- **Warning! Hot surface!**
- This product is only designed to store food temporarily. Do not use for laboratory or industrial purposes.
- DO NOT use jet/pressure washers to clean the appliance.
- DO NOT use the appliance outside.
- DO NOT use the appliance to store medical supplies.
- DO NOT use electrical appliances inside the appliance (e.g. heaters, ice-cream makers, etc.).
- DO NOT allow oil or fat to come into contact with the plastic components or door seal. Clean immediately if contact occurs
- DO NOT store products on top of the appliance.
- Always carry, store and handle the appliance in a vertical position and move by holding the base of the appliance.
- Always switch off and disconnect the power supply to the unit before cleaning.
- Keep all packaging away from children. Dispose of the packaging in accordance to the regulations of local authorities.



- If the power cord is damaged, it must be replaced by a BUFFALO agent or a recommended qualified technician in order to avoid a hazard.
- This appliance is not intended for use by persons (including children) with reduced physical, sensory or mental capabilities, or lack of experience or knowledge, unless they have been given supervision or instruction concerning the use of the appliance by a person responsible for their safety.
- Children should be supervised to ensure that they do not play with the appliance.
- BUFFALO recommend that this appliance is PAT tested on an annual basis to ensure the product remains safe.

## Introduction

Please take a few moments to carefully read through this manual. Correct maintenance and operation of this machine will provide the best possible performance from your BUFFALO product.

## Pack Contents

The following is included:

- Buffalo Heated Banquet Cabinet
- Left support bars (x16)
- Right support bars (x16)
- Rectangular water tray (with 2 hanging holes)
- Square water tray
- Instruction manual

BUFFALO prides itself on quality and service, ensuring that at the time of packaging the contents are supplied fully functional and free of damage.

Should you find any damage as a result of transit, please contact your BUFFALO dealer immediately.

## Installation

1. Remove the appliance from the packaging. Make sure that all protective plastic film and coatings are thoroughly removed from all surfaces.
2. Maintain a distance of 20cm (7 inches) between the unit and walls or other objects for ventilation.



**Note: Before using the appliance for the first time, clean the interior with soapy water.**

3. Set the brakes on the castors to keep the appliance in position.

## Fitting the pan supports and water trays

1. Place support bar on the ladder at the desired height, mounting the rear end of the support bar to the ladder first.

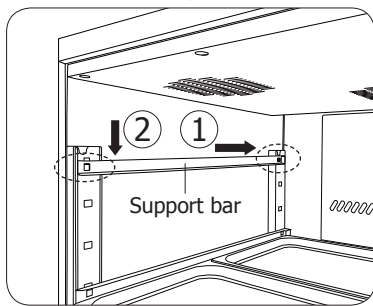
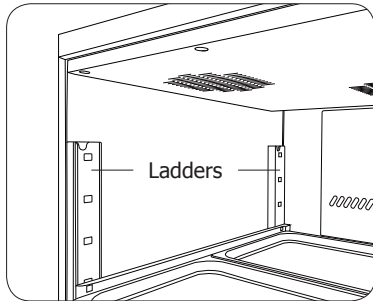

2. Repeat for the remaining support bars.
3. Slide the GN pans/shelves into place.
4. Fix the water trays as instructed below.

### Square water tray

Directly push into the support brackets on the underside of the cabinet.

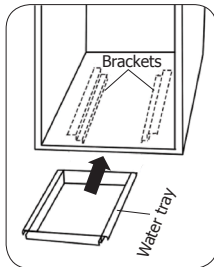

### Rectangular water tray

Hang onto the pre-mounted bolts on the interior back wall, ensuring it is fixed in place.

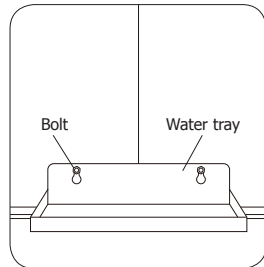

## Operation

### Control panel

The control panel is located above the door on the front of the appliance.

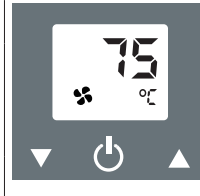

75	Cabinet Temperature Display
	Fan On
	Down button
	On / Off button: Press and hold for 3 seconds to switch system on / off
	Up Button

### Turn On

1. Put the food in and close the door.
2. Connect the appliance to a mains power supply.
3. Press and hold for 3 seconds.

### Adjusting the Temperature

1. Press for 1 second. The set temperature will flash.
2. Press the up button or down button to change the set temperature.
3. Wait 6 seconds for the set temperature to be stored.









### Parameter Setting

The operating parameters of this appliance have been preset for optimum performance and to maximise the life of the appliance.

The default value of set temperature is 75°C.

Parameter	Function	Range	Default
PAS	Password	0 ~ 100	15
E1	Lower setpoint temperature	25°C ~ SET	70°C
E2	Upper setpoint temperature	SET ~ 85°C	82°C
E3	Temperature hysteresis	1°C ~ 10°C	4°C
E4	Time delay of starting machine	1 ~ 8 min.	3 min.
E5	Temperature probe adjustment	-5°C ~ +5°C	0°C

**Should the parameter need adjusting:**

1. Press  twice. The display will show "PAS".
2. Press  or  to input correct password (The default value is 15).
3. Press  to confirm. The system enters the parameter code selecting mode.
4. Press  to select the desired parameter code. The display will show the lower setpoint limit, the higher setpoint limit, the temperature hysteresis, time delay of starting the machine, and the Cabinet temperature probe adjustment consecutively.
5. Press  to confirm. The system enters the parameter value setting mode. Press  or  until the required value is displayed.
6. Press  again to confirm the selected parameter value. The system now exits the parameter value setting mode and returns to the previous parameter code selecting mode.



**Note: If the password is correct, you can adjust parameters. Otherwise, you can only view parameters.**

## Cleaning, Care & Maintenance



**Switch off and disconnect the appliance from the power supply. Allow to cool down before cleaning.**

- Clean the interior of the appliance as often as possible.
- Do not use abrasive cleaning agents. These can leave harmful residues.
- Clean the door seal with warm soapy water.
- Always wipe dry after cleaning.

### Cleaning the water trays

- Empty the tray on the interior back wall. Wipe dry with a kitchen towel if needed.
- Pull the other tray out of the brackets on the underside. Empty and Wipe dry.

## Troubleshooting

Fault	Probable Cause	Solution
The unit is not working	The unit is not switched on	Check the unit is plugged in correctly and switched on
	Plug and lead are damaged	Call BUFFALO agent or qualified Technician
	Fuse in the plug has blown	Replace the plug fuse
	Power supply	Check power supply
	Internal wiring fault	Call BUFFALO agent or qualified technician
Poor heating effect	Poor ventilation	Increase ventilation
	Door is opened frequently or not shut properly	Check door is shut and seals are not damaged
	Food is too cold or too much food in the appliance	Remove excessive food
	Temperature improperly set	Re-set the temperature
Loud noises	The appliance has not been installed in a level or stable position	Check installation position and change if necessary
	Loose screw/nut	Check and tighten all nuts and screws
Odour from the unit	Unit is not cleaned for long time	Clean the unit thoroughly
	Odour foods are not properly packed	Seal and pack odour foods properly

## Technical Specifications

Model	Voltage	Power	Current	Temperature range	Capacity	Dimensions h x w x d mm	Weight
CP829	220-240V 50Hz	1400W	6.5A	70°C ~ 82°C	345L	1770 x 872 x 781	110kg

## Electrical Wiring

This appliance is supplied with a 3 pin, moulded, BS1363 plug and lead, with a 13 amp fuse as standard.

The plug is to be connected to a suitable mains socket.

This appliance is wired as follows:

- Live wire (coloured brown) to terminal marked L
- Neutral wire (coloured blue) to terminal marked N
- Earth wire (coloured green/yellow) to terminal marked E

This appliance must be earthed.



If in doubt consult a qualified electrician.

Electrical isolation points must be kept clear of any obstructions. In the event of any emergency disconnection being required they must be readily accessible.

## Compliance

The WEEE logo on this product or its documentation indicates that the product must not be disposed of as household waste. To help prevent possible harm to human health and/or the environment, the product must be disposed of in an approved and environmentally safe recycling process. For further information on how to dispose of this product correctly, contact the product supplier, or the local authority responsible for waste disposal in your area.



BUFFALO parts have undergone strict product testing in order to comply with regulatory standards and specifications set by international, independent, and federal authorities.



BUFFALO products have been approved to carry the following symbol:

**All rights reserved. No part of these instructions may be produced or transmitted in any form or by any means, electronic, mechanical, photocopying, recording or otherwise, without the prior written permission of BUFFALO.**

**Every effort is made to ensure all details are correct at the time of going to press, however, BUFFALO reserve the right to change specifications without notice.**

## Veiligheidstips

- Plaatsen op een vlakke en stabiele ondergrond.
- De installatie en eventuele reparaties dienen door een gekwalificeerde onderhoudsmonteur/vakman uitgevoerd te worden. Verwijder geen componenten van dit product.
- Raadpleeg en volg de plaatselijke en nationale regelgeving op m.b.t. het volgende:
  - Wetgeving inzake gezondheid en veiligheid op het werk
  - Werkregels BS EN
  - Brandpreventie
  - IEE-bedradingsvoorschriften
  - Bouwvoorschriften
- **Let op! Heet oppervlakte!**
- Dit product is alleen bedoeld om voedsel tijdelijk op te slaan. Niet gebruiken voor laboratorium- of industriële doeleinden.
- Dit product NIET reinigen met spuit-/drukreinigers.
- Dit apparaat NIET buitenshuis gebruiken.
- Gebruik het product NIET voor het opbergen van medische producten.
- In dit product GEEN elektrische apparaten gebruiken (zoals bijv. verwarmers, ijsmakers, etc.).
- Laat NIET toe dat olie of vet in contact komt met plastic componenten of deurafdichtingen. Onmiddellijk reinigen indien dit wel gebeurt.
- GEÉN producten bovenop het apparaat neerzetten.
- Dit product altijd in een verticale positie vervoeren, opbergen en gebruiken. Het product verplaatsen door de basis van het apparaat vast te houden.
- Schakel het apparaat altijd uit en haal de stekker uit het stopcontact wanneer u het apparaat niet gebruikt.
- Laat verpakkingsmateriaal niet binnen handbereik van kinderen komen. Verpakkingsmateriaal in overeenstemming met de regelgeving van de plaatselijke overheden als afval laten verwerken.



- Indien de stroomkabel beschadigd raakt, dient men deze door een Buffalo-monteur of aanbevolen vakman te laten vervangen om gevaarlijke situaties te voorkomen.
- Dit apparaat is niet bedoeld voor gebruik door personen (inclusief kinderen) met lichamelijke, zintuiglijke of mentale beperkingen of door personen met gebrek aan ervaring of kennis, tenzij zij hierin worden begeleid of zijn opgeleid in het gebruik van het apparaat door een persoon, die verantwoordelijk is voor hun veiligheid.
- Men dient er toezicht op te houden dat kinderen niet met het apparaat spelen.
- Buffalo beveelt aan dat dit apparaat jaarlijks PAT getest wordt om ervoor te zorgen het product veilig blijft.

## Inleiding

Neem de tijd om deze handleiding aandachtig door te lezen. Correct gebruik en onderhoud van deze machine waarborgt de beste prestatie van uw Buffalo product.

## Verpakkingsinhoud

De verpakking bevat het volgende:

- Buffalo verwarmde banketwagen
- Rechthoekige waterbak (met 2 ophanggaten)
- Steunbalken links (x16)
- Vierkante waterbak
- Steunbalken rechts (x16)
- Handleiding

Buffalo is trots op de haar productkwaliteit en dienstverlening en controleert de inhoud van de verpakkingen, tijdens de verpakkingsfase, op functionaliteit en schade. Mocht uw product door transport beschadigd zijn, neem dan onmiddellijk contact op met uw Buffalo-dealer.

## Installatie

1. Haal het product uit de verpakking. Zorg ervoor dat u de beschermingsfolie en -lagen van alle oppervlakken heeft verwijderd.
2. Voor een adequate ventilatie dient men een afstand van 20cm aan te houden tussen dit product of muren en andere objecten.



**Opmerking: Voordat u het apparaat de eerste keer gebruikt, moet u het interieur reinigen met een sopje.**

3. Zet de wielen op de rem om het product op zijn plaats vast te zetten.



## Pansteunen en waterbakken monteren

1. Plaats de steunstang op de ladder op de gewenste hoogte, monteer het achterste uiteinde van de steunstang eerst op de ladder.

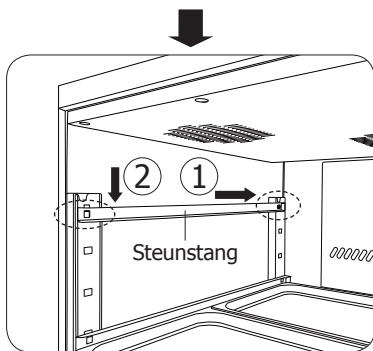
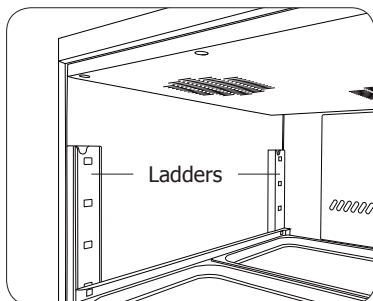

2. Herhaal dit voor de resterende steunbalken.
3. Schuif de GN-bakken/-planken op hun plaats.
4. Maak de waterbakken vast zoals hieronder wordt beschreven.

### Vierkante waterbak Rechthoekige waterbakken

Direct in de steunbeugels onderin de kast schuiven.

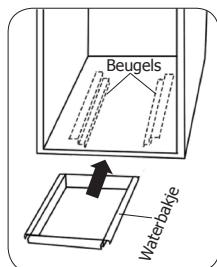

Aan de voorgemonteerde bouten aan de binnenkant aan de achterwand hangen. Zorg dat deze op zijn plaats is bevestigd.

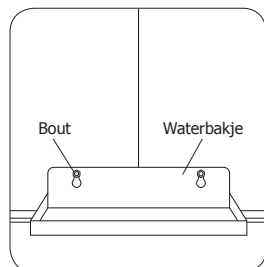

## Werking

### Bedieningspaneel

Het controlepaneel bevindt zich boven de deur aan de voorkant van het apparaat. 	75 Temperatuurdisplay kast
	Ventilator aan
	Omlaag
	Aan-uitknop: houd deze knop 3 seconden ingedrukt om het systeem in/uit te schakelen
	Omhoog

### Aanzetten

1. Doe het eten erin en sluit de deur.
2. Sluit het apparaat aan op een stopcontact.
3. Houd 3 seconden ingedrukt.

### De temperatuur aanpassen

1. Houd gedurende 1 seconde ingedrukt.
2. Druk op de omhoog of omlaag knop om de ingestelde temperatuur te wijzigen.
3. Wacht 6 seconden totdat de ingestelde temperatuur is opgeslagen.

### Parameterinstelling

De bedrijfsparameters van dit apparaat zijn vooraf ingesteld voor optimale prestaties en om de levensduur van het apparaat te maximaliseren.

De standaardwaarde van de ingestelde temperatuur is 75°C.

Para-meter	Functie	Functie	Standaard
PAS	Wachtwoord	0 ~ 100	15
E1	Laag instelpunt temperatuur	25°C ~ SET	70°C
E2	Hoog instelpunt temperatuur	SET ~ 85°C	82°C
E3	Temperatuur-hysterese	1°C ~ 10°C	4°C
E4	Vertraging van de start van de machine	1 ~ 8 min.	3 min.
E5	Temperatuursonde instelling	-5°C ~ +5°C	0°C

### Mocht de parameter moeten worden aangepast:

1. Druk tweemaal op . Het display toont "PAS".
2. Druk op  of  om het juiste wachtwoord in te voeren (de standaardwaarde is 15).
3. Druk op  om te bevestigen. Het systeem gaat naar de parametercode-selectiemodus.
4. Druk op  om de gewenste parametercode te selecteren. Het display geeft achtereenvolgend het lage gewenste limiet weer, de temperatuurhysterese, de vertraging van de start van de machine, en de instelling van de kasttemperatuursonde.
5. Druk op  om te bevestigen. Het systeem gaat naar de instellingsmodus voor de parameterwaarde. Druk op  of  totdat de vereiste waarde wordt weergegeven.
6. Druk op  nog een keer om de geselecteerde parameterwaarde te bevestigen. Het systeem verlaat nu de parameterwaardemodus en keert terug naar de vorige parametercode-selectiemodus.



**Opmerking: als het wachtwoord juist is, kunt u de parameters aanpassen. Anders kunt u alleen parameters bekijken.**

## Reiniging, zorg & onderhoud



**Schakel het apparaat uit en koppel het los van de voeding. Laat het afkoelen voordat u het schoonmaakt.**

- Reinig de binnenkant van het apparaat zo vaak mogelijk.
- Gebruik geen schurende schoonmaakmiddelen. Ze kunnen schadelijke residuen achterlaten.
- Reinig de deurdichting met warm zeepwater.
- Droog altijd na het reinigen.

### De waterbakken schoonmaken

- Leeg de lade aan de achterwand. Indien nodig droogmaken met een keukenhanddoek.
- Trek de andere lade uit de beugels onderin de kast. Leeg- en droogmaken.

## Problemen oplossen

Probleem	Mogelijke oorzaak	Handeling
Het apparaat werkt niet	Het apparaat is niet ingeschakeld	Controleer of de stroomkabel van het product is aangesloten en of het product is ingeschakeld
	Stekker en kabel zijn beschadigd	Laat een BUFFALO-monteur of een vakman komen
	De zekering in de stekker is gesprongen	Vervang de zekering in de stekker
	Stroomvoorziening	Controleer de stroomvoorziening
	Storing interne bedrading	Laat een BUFFALO-monteur of een vakman komen
Verwarmt slecht	Slechte ventilatie	Beter ventileren
	Deur wordt vaak geopend of niet goed gesloten	Controleer of de deuren goed dicht zijn en of afdichtingen niet beschadigd zijn
	Voedsel te koud of te veel voedsel in het apparaat	Verwijder het teveel aan eten
	Temperatuur verkeerd ingesteld	Stel de temperatuur opnieuw in
Maakt veel geluid	Het apparaat is niet op een vlakke of stabiele positie geïnstalleerd	Controleer de positie en verander deze indien nodig
	Moer/schroef los	Alle moeren en schroeven controleren en aandraaien
Het apparaat ruikt	Apparaat is lange tijd niet schoongemaakt	Maak het apparaat grondig schoon
	Producten zijn niet goed verpakt	Seal en verpak producten op de juiste manier

## Technische specificaties

Model	Voltage	Vermogen	Stroom	Temperatuur- bereik	Inhoud	Afmetingen h x b x d mm	Gewicht
CP829	220-240V 50Hz	1400W	6,5A	70°C ~ 82°C	345L	1770 x 872 x 781	110kg

## Elektrische bedrading

Men dient de steker op een geschikt stopcontact aan te sluiten.

De bedrading van dit apparaat is als volgt:

- Stroomkabel (bruin) naar de aansluitklem gemarkeerd met L
- Neutraalkabel (blauw) naar de aansluitklem gemarkeerd met N
- Aardkabel (groen/geel) naar de aansluitklem gemarkeerd met E

Dit apparaat moet worden geaard.



Raadpleeg bij twijfel een vakkundige elektricien.

De elektrische isolatiepunten mogen niet worden geblokkeerd. In geval van een nooduitschakeling moeten de isolatiepunten direct toegankelijk zijn.

## Productconformiteit

Het WEEE-logo op dit product of bijbehorende documentatie geeft aan dat het product niet onder huisvuil valt en ook niet als zodanig mag worden verwerkt. Ter preventie van mogelijke gevaren voor de gezondheid van personen en/of voor het milieu, dient men dit product in overeenstemming met het voorgeschreven en milieuveilige recyclingproces als afval te verwerken. Neem contact op met uw productleverancier of uw plaatselijke afvalverwerkingsbedrijf voor meer informatie over de juiste verwerking van dit product.



De onderdelen van BUFFALO-producten hebben strenge producttesten ondergaan om te voldoen aan wettelijke regels en specificaties die door internationale, onafhankelijke en landelijke overheden worden voorgeschreven.



BUFFALO-producten zijn goedgekeurd en voorzien van het volgende symbool:

**Alle rechten voorbehouden. Het is verboden om deze handleiding, hetzij volledig of gedeeltelijk, elektronisch of mechanisch te reproduceren, kopiëren, op opslagmedia op te slaan of op enigerlei wijze over te dragen, zonder voorafgaande goedkeuring van BUFFALO.**

**Wij hebben er alles aan gedaan om er zeker van te zijn dat op publicatiedatum van de handleiding alle details correct zijn. BUFFALO behoudt zich echter het recht om specificaties zonder aankondiging te wijzigen.**

## Conseils de sécurité

- Placez l'appareil sur une surface plane, stable.
- L'installation et les éventuelles réparations doivent être confiées à un dépanneur / technicien qualifié. Ne retirez aucun composant ou cache de ce produit.
- Consultez les normes locales et nationales pour vous conformer aux :
  - lois sur l'hygiène et la sécurité au travail ;
  - codes de bonnes pratiques BS EN ;
  - précautions contre le risque d'incendie ;
  - réglementations sur les branchements électriques IEE ;
  - règlements sur la construction.
- **Attention ! Surface chaude !**
- Ce produit est uniquement destiné à un stockage temporaire. Ne pas utiliser pour un usage en laboratoire ou industriel.
- NE PAS utiliser de laveurs à jet / pression pour nettoyer l'appareil.
- NE PAS utiliser l'appareil en extérieur.
- NE PAS utiliser l'appareil pour entreposer des fournitures médicales.
- NE PAS utiliser d'appareils électriques à l'intérieur de cet appareil (ex. : élément de chauffe, sorbetières, etc.).
- NE PAS laisser de l'huile ou des graisses entrer en contact avec les composants en plastique ou le joint de la porte. Nettoyer immédiatement en cas de contact.
- NE PAS entreposer de produits sur le dessus de l'appareil.
- Toujours transporter, entreposer et manipuler l'appareil en position verticale et le déplacer en le tenant par la base.
- Veiller à toujours bien éteindre l'appareil et à couper l'alimentation électrique lorsqu'il n'est pas en fonctionnement.
- Conserver tous les emballages hors de portée des enfants. Recycler les emballages d'une manière qui soit compatible avec la réglementation des autorités locales.



- Si le cordon d'alimentation est abîmé, faites-le changer par un représentant Buffalo ou par un technicien qualifié agréé afin d'éviter tout risque.
- Cet appareil n'a pas été conçu pour être utilisé par des personnes (enfants inclus) à capacités physiques, sensorielles ou mentales réduites ou ne disposant pas d'une expérience ou de connaissances suffisantes, à moins que lesdites personnes n'aient été formées ou instruites quant à son utilisation, par une personne responsable de leur sécurité.
- Les enfants doivent être surveillés afin de s'assurer qu'ils ne jouent pas avec l'appareil.
- Buffalo recommande que cet appareil soit testé chaque année pour s'assurer que le produit demeure sécuritaire.

## Introduction

Nous vous invitons à consacrer quelques instants à la lecture attentive de ce manuel. L'entretien et l'utilisation appropriés de cet appareil vous permettront de tirer le meilleur de votre produit Buffalo.

## Contenu

L'emballage contient les éléments suivants :

- Chariot Banquet Chauffant Buffalo
- Bac à eau rectangulaire (avec 2 trous de suspension)
- Barres d'appui gauches (x 16)
- Bac à eau carré
- Barres d'appui droites (x 16)
- Mode d'emploi

Buffalo attache une grande importance à la qualité et au service et veille à fournir des produits en parfait état opérationnel, parfaitement intacts au moment de l'emballage.

Nous vous prions de contacter votre revendeur Buffalo immédiatement si vous constatez un dommage quelconque survenu pendant le transport du produit.

## Installation

1. Sortez l'appareil de l'emballage. Veillez à bien retirer toute la pellicule et les revêtements de protection de toutes les surfaces.
2. Veillez à prévoir une distance de 20 cm entre l'appareil et les murs ou autres objets, pour laisser l'air circuler.



**Remarque : Avant d'utiliser l'appareil pour la première fois, nettoyer l'intérieur avec de l'eau savonneuse.**

3. Bloquez les freins des roulettes de l'appareil, pour l'empêcher de bouger.

## Installation des supports de plateaux et des bacs à eau

1. Placez la barre d'appui sur le montant à la hauteur souhaitée, en fixant en premier l'extrémité arrière de la barre d'appui sur le montant.

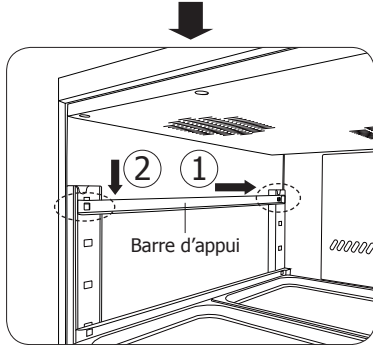
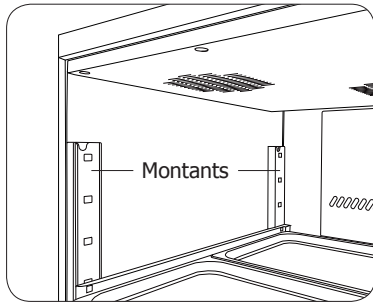

2. Faites de même pour les barres d'appui restantes.
3. Faites coulisser les bacs/étagères GN pour les mettre en place.
4. Fixez les bacs à eau ainsi qu'indiqué ci-dessous.

### Bac à eau carré

Insérez-le directement dans les supports de fixation situés dans la partie inférieure du chariot.

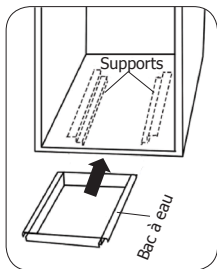

### Bac à eau rectangulaire

Accrochez-le aux boulons pré-montés à l'intérieur, sur la paroi du fond, en vous assurant qu'il est convenablement fixé.

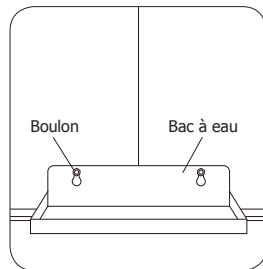

## Fonctionnement

### Panneau de commandes

Le panneau de commandes est situé au-dessus de la porte, sur la façade de l'appareil.

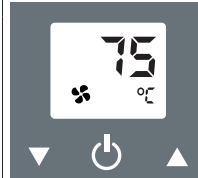

	Affichage des températures du chariot
	Ventilation activée
	Touche « Bas »
	Touche On/Off (Marche/Arrêt) : Appuyez dessus et maintenez-la enfoncée pendant 3 secondes pour mettre sous/hors tension le système
	Touche « Haut »

### Mise sous tension

1. Placez les aliments, puis fermez la porte.
2. Branchez l'appareil à la source d'alimentation.
3. Appuyez sur et maintenez-la enfoncée pendant 3 secondes.

### Réglage de la température









1. Appuyez sur pendant 1 seconde. La température définie clignote.
2. Appuyez sur la Touche « Haut » ou la Touche « Bas » pour changer la température définie.
3. Patientez pendant 6 secondes pour mettre en mémoire la température définie.

### Configuration des paramètres

Les paramètres de fonctionnement de cet appareil ont été préconfigurés pour des performances optimales et pour une optimisation de la durée de vie de l'appareil. Valeur par défaut de la température définie : 75°C.

Para-mètre	Fonction	Gamme	Par défaut
PAS	Mot de passe	0 ~ 100	15
E1	Température de consigne minimale	25°C ~ SET	70°C
E2	Température de consigne maximale	SET ~ 85°C	82°C
E3	Hystérésis de la température	1°C ~ 10°C	4°C
E4	Délai de démarrage de la machine	1 ~ 8 min.	3 min.
E5	Réglage de la sonde de température	-5°C ~ +5°C	0°C

### En cas de nécessité de réglage des paramètres :

1. Appuyez à deux reprises sur . L'écran affiche l'indicateur « PAS ».
2. Appuyez sur  ou sur  pour saisir le mot de passe correct (Valeur par défaut est 15).
3. Appuyez sur  pour confirmer. Le système accède au mode de sélection des codes de paramétrage.
4. Appuyez sur  pour sélectionner le code de paramétrage souhaité. L'écran affiche, dans l'ordre, la température de consigne minimale, la température de consigne maximale, l'hystérésis de la température, le délai de démarrage de la machine et le réglage de la sonde de température du chariot.
5. Appuyez sur  pour confirmer. Le système accède au mode de configuration de la valeur des paramètres. Appuyez sur  ou sur  jusqu'à l'affichage de la valeur requise.
6. Appuyez à nouveau sur  pour confirmer la valeur de paramétrage requise. Le système quitte alors le mode configuration de la valeur des paramètres pour retourner au mode de sélection des codes de paramétrage.



**Remarque : Si le mot de passe est correct, vous pouvez régler les paramètres. Dans le cas contraire, vous pouvez uniquement les consulter.**

## Nettoyage, entretien et maintenance



**Mettez hors tension, puis débranchez l'appareil de la source d'alimentation. Laissez-le refroidir avant de nettoyer.**

- Nettoyez l'intérieur de l'appareil aussi souvent que possible.
- N'utilisez aucun produit de nettoyage abrasif. Ces produits peuvent laisser des résidus nocifs.
- Nettoyez le joint de porte à l'eau tiède savonneuse.
- Veillez à le sécher en l'essuyant après nettoyage.

### Nettoyage des bacs à eau

- Videz le bac de la paroi du fond, à l'intérieur. Séchez à l'aide d'un torchon de cuisine au besoin.
- Retirez l'autre bac des supports du bas. Videz-le, puis séchez au torchon.

## Dépannage

Dysfonctionnement	Cause probable	Intervention
L'appareil ne fonctionne pas	L'appareil n'est pas allumé	Vérifier que l'appareil est bien branché et allumé
	La prise et le cordon sont endommagés	Appeler un agent Buffalo ou un technicien qualifié
	Alimentation	Vérifier l'alimentation
	Problème de branchement interne	Appeler un agent Buffalo ou un technicien qualifié
Faible effet de chauffage	Faible aération	Augmentez l'aération
	La porte est souvent ouverte ou mal refermée	Assurez-vous que la porte se ferme et que les joints ne sont pas endommagés
	Les aliments sont trop froids ou trop nombreux dans l'appareil	Retirez le surplus d'aliments
	La température n'est pas correctement définie	Redéfinissez la température
Bruits intenses	La surface sur laquelle l'appareil a été posé n'est pas de niveau ou l'appareil n'est pas stable	Vérifiez la position d'installation et changez-la si nécessaire
	Écrou/vis desserré(e)	Vérifiez et resserrez tous les écrous et vis
Émanation d'odeurs de l'appareil	L'appareil n'a pas été nettoyé depuis un long moment	Nettoyez soigneusement l'appareil
	Des aliments odorants ne sont pas emballés correctement	Scellez, puis emballez convenablement les aliments odorants

## Spécifications techniques

Modèle	Tension	Puissance	Courant	Plage de températures	Capacité	Dimensions h x l x p mm	Poids
CP829	220-240V 50Hz	1400W	6,5A	70°C ~ 82°C	345L	1770 x 872 x 781	110kg

## Raccordement électrique

La prise doit être reliée à la prise secteur qui convient.

Cet appareil est câblé comme suit :

- Fil conducteur (brun) à la borne marquée L
- Fil neutre (bleu) à la borne marquée N
- Fil de terre (vert / jaune) à la borne marquée E

Cet appareil doit être mis à la terre.



En cas de doute, consultez un électricien qualifié.

Les points d'isolation électrique doivent être libres de toute obstruction. En cas de débranchement requis en urgence, ils doivent être facilement accessibles.

## Conformité

Le logo WEEE qui figure sur ce produit ou sa documentation indique qu'il ne doit pas être mis au rebut avec les ordures ménagères. Pour éviter qu'il ne présente un risque pour la santé humaine et / ou écologique, confiez la mise au rebut de ce produit à un site de recyclage agréé respectueux de l'environnement. Pour de plus amples détails sur la mise au rebut appropriée de ce produit, contactez le fournisseur du produit ou l'autorité responsable de l'enlèvement des ordures dans votre région.



Les pièces BUFFALO ont été soumises à des tests rigoureux pour pouvoir être déclarées conformes aux normes et spécifications réglementaires définies par les autorités internationales, indépendantes et fédérales.



Les produits BUFFALO ont été déclarés aptes à porter le symbole suivant :

**Tous droits réservés. La production ou transmission, partielles ou intégrales, sous quelque forme que ce soit ou par n'importe quel moyen, tant électronique que mécanique, sous forme de photocopie, d'enregistrement ou autre de ce mode d'emploi sont interdites sans l'autorisation préalablement accordée par BUFFALO.**

**Nous nous efforçons, par tous les moyens dont nous disposons, de faire en sorte que les détails contenus dans le présent mode d'emploi soient corrects en date d'impression. Toutefois, BUFFALO se réserve le droit de changer les spécifications de ses produits sans préavis.**



## Sicherheitshinweise

- Auf eine flache, stabile Fläche stellen.
- Alle erforderlichen Montage- und Reparaturarbeiten sollten von Wartungspersonal oder einem qualifizierten Techniker durchgeführt werden. Keine Bauteile oder Bedienflächen von diesem Produkt entfernen.
- Für folgende Normen und Vorschriften sind die lokalen und nationalen Normen heranzuziehen:
  - Arbeitsschutzvorschriften
  - BS-EN-Verhaltenspraktiken
  - Brandschutzvorschriften
  - IEE-Anschlussvorschriften
  - Bauvorschriften
- **Achtung! Heiße Oberfläche!**
- Dieses Produkt ist nur für die kurzfristige Aufbewahrung von Lebensmitteln vorgesehen. Nicht für Labor- oder Industriezwecke verwenden.
- Das Gerät NICHT mit einem Strahl-/Hochdruckreiniger reinigen.
- Das Gerät NICHT im Freien einsetzen.
- Das Gerät NICHT zum Aufbewahren von medizinischen Produkten verwenden.
- KEINE Elektrogeräte im Gerät verwenden (wie Heizgeräte, Eismaschinen usw.)
- KEIN Öl oder Fett mit den Kunststoffteilen oder der Türdichtung in Kontakt kommen lassen. Bei Kontakt sofort reinigen.
- KEINE Produkte auf dem Gerät lagern.
- Das Gerät stets aufrecht tragen, lagern und transportieren. Zum Transport das Gerät an der Unterseite anfassen.
- Das Gerät stets ausschalten bzw. den Netzstecker ziehen, wenn das Gerät nicht in Betrieb ist.
- Verpackungsmaterial außerhalb der Reichweite von Kindern aufbewahren und gemäß den lokalen Vorschriften entsorgen.



- Aus Sicherheitsgründen muss ein beschädigtes Stromkabel von einem Buffalo-Mitarbeiter oder empfohlenen qualifizierten Elektriker erneuert werden.
- Dieses Gerät sollte nur dann von Personen (einschließlich Kindern) mit reduzierten körperlichen, sensorischen oder geistigen Fähigkeiten, mangelnder Erfahrung oder Kenntnissen verwendet werden, wenn sie von einer für ihre Sicherheit verantwortlichen Person im Gebrauch des Geräts geschult wurden bzw. ständig beaufsichtigt werden.
- Kinder sollten beaufsichtigt werden um sicherzustellen, dass sie nicht mit dem Gerät spielen.
- Buffalo empfiehlt, dieses Gerät jährlich einem PAT-Test zu unterziehen, um die Sicherheit des Produktes sicher zu stellen.

## Einführung

Bitte nehmen Sie sich einige Minuten Zeit, um diese Anleitung gründlich zu lesen. Durch die korrekte Wartung und den ordnungsgemäßen Einsatz dieses Geräts erhalten Sie optimale Leistung von Ihrem Buffalo-Produkt.

## Lieferumfang

Die Verpackung enthält folgende Teile:

- Buffalo Beheizter Bankettschrank
- Rechteckige Wasserwanne (mit 2 Aufhängelöchern)
- Linke Stützleisten (x16)
- Quadratische Wasserwanne
- Rechte Stützleisten (x16)
- Bedienungsanleitung

Buffalo ist stolz auf die hochwertige Qualität seiner Produkte und seinen erstklassigen Service. Wir stellen sicher, dass alle gelieferten Produkte zum Zeitpunkt der Verpackung voll funktionsfähig sind und sich in einwandfreiem Zustand befinden.

Sollten Sie Transportschäden feststellen, wenden Sie sich bitte unverzüglich an Ihren Buffalo-Händler.

## Montage

1. Das Gerät aus der Verpackung nehmen. Darauf achten, dass die gesamte Plastikfolie und alle Beschichtungen von sämtlichen Flächen entfernt wurden.
2. Zur Belüftung einen Abstand von 20 cm zwischen Gerät und Wänden oder anderen Objekten einhalten.



**Hinweis: Bevor Sie das Gerät zum ersten Mal nutzen, reinigen Sie es innen mit einer Seifenlauge.**

3. Die Bremsen an den Laufrollen feststellen, damit sich der Schrank nicht bewegen kann.

## Wannenträger und Wasserwannen montieren

1. Legen Sie die Stützleiste in der gewünschten Höhe auf die Leiter und befestigen Sie zuerst das hintere Ende der Stützleiste an der Leiter.

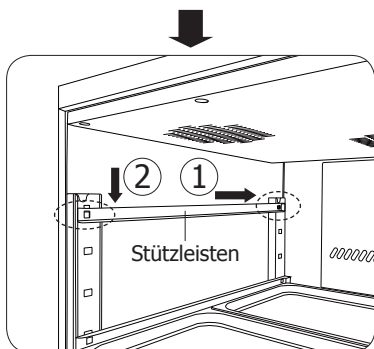
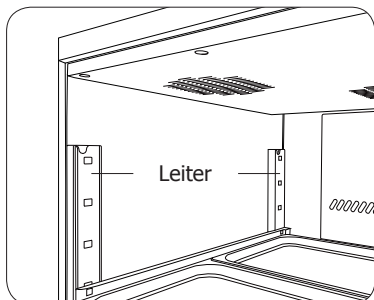

2. Wiederholen Sie dies für die restlichen Stützleisten.
3. Schieben Sie die GN-Schalen/-Regale in Position.
4. Befestigen Sie die Wasserwannen wie unten beschrieben.

### Quadratische Wasserwanne

Drücken Sie die Wanne direkt in die Halterungen auf der Unterseite des Schrankes.

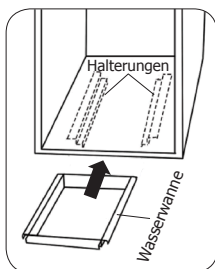

### Rechteckige Wasserwanne

Hängen Sie die Wanne auf die vormontierten Schrauben an der inneren Rückwand und achten Sie darauf, dass sie fixiert ist.

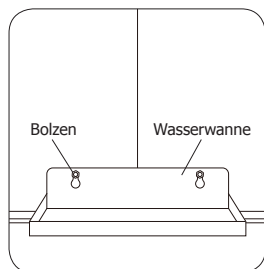

## Betrieb

### Bedienfeld

Das Bedienfeld befindet sich oberhalb der Tür auf der Vorderseite des Gerätes.	<b>75</b>	Schranktemperatur-Anzeige
		Lüfter ein
		Abwärts-Taste
		Ein/Aus-Taste: Halten Sie die Taste 3 Sekunden lang gedrückt, um das System ein- oder auszuschalten
		Aufwärts-Taste

### Einschalten

1. Stellen Sie die Speisen hinein und schließen Sie die Tür.
2. Schließen Sie das Gerät an Stromversorgung an.
3. Halten Sie 3 Sekunden lang gedrückt.

### Temperatur anpassen









1. Halten Sie 1 Sekunde lang gedrückt. Die eingestellte Temperatur blinkt.
2. Drücken Sie oder , um die eingestellte Temperatur zu ändern.
3. Warten Sie 6 Sekunden, bis die eingestellte Temperatur gespeichert ist.

### Parameter einstellen

Die Betriebsparameter dieses Gerätes sind voreingestellt, um eine optimale Leistung und eine maximale Lebensdauer des Gerätes zu gewährleisten. Der Standardwert für die eingestellte Temperatur beträgt 75°C.

Parameter	Funktion	Bereich	Standardwert
PAS	Passwort	0 ~ 100	15
E1	Untere Solltemperatur	25°C ~ SET	70°C
E2	Obere Solltemperatur	SET ~ 85°C	82°C
E3	Temperatur-Hysterese	1°C ~ 10°C	4°C
E4	Einschaltzeit der Maschine	1 ~ 8 min.	3 min.
E5	Einstellung der Temperatursonde	-5°C ~ +5°C	0°C

**Sollte der Parameter angepasst werden müssen:**

1. Drücken Sie  zweimal. Auf der Anzeige erscheint „PAS“.
2. Drücken Sie  oder , um das korrekte Passwort einzugeben (der Standardwert ist 15).
3. Drücken Sie zur Bestätigung auf . Das System wechselt in den Parametercode-Auswahlmodus.
4. Drücken Sie , um den gewünschten Parametercode auszuwählen. Auf der Anzeige werden nacheinander der untere Sollgrenzwert, der obere Sollgrenzwert, die Temperatur-Hysterese, die Einschaltzeit des Gerätes und die Schranktemperatur angezeigt.
5. Drücken Sie zur Bestätigung auf . Das System wechselt in den Parameterwert-Einstellmodus. Drücken Sie  oder , bis der gewünschte Wert angezeigt wird.
6. Drücken Sie  erneut, um den ausgewählten Parameterwert zu bestätigen. Das System verlässt nun den Parameterwert-Einstellmodus und kehrt zum vorherigen Parametercode-Auswahlmodus zurück.



**Hinweis: Wenn das Passwort korrekt ist, können Sie die Parameter anpassen. Andernfalls können Sie die Parameter nur ansehen.**

## Reinigung, Pflege und Wartung



**Schalten Sie das Gerät aus und trennen Sie es von der Stromversorgung. Lassen Sie es vor der Reinigung abkühlen.**

- Reinigen Sie den Innenbereich des Schrankes möglichst häufig.
- Verwenden Sie keine Scheuermittel, da diese schädliche Rückstände hinterlassen können.
- Reinigen Sie die Türdichtung nur mit Wasser.
- Trocknen Sie das Gerät nach dem Reinigen stets ab.

### Reinigung der Wasserwannen

- Entleeren Sie die Wanne an der inneren Rückwand. Bei Bedarf mit einem Küchentuch trocken wischen.
- Ziehen Sie die andere Wanne aus den Halterungen auf der Unterseite heraus. Entleeren und wischen Sie die Wanne trocken.

## Störungssuche

Störung	Vermutliche Ursache	Lösung
Das Gerät funktioniert nicht	Das Gerät ist nicht eingeschaltet	Prüfen, ob der Netzstecker in die Steckdose gesteckt wurde und das Gerät eingeschaltet ist
	Stecker und Kabel sind beschädigt	Buffalo-Mitarbeiter oder qualifizierten Techniker kontaktieren
	Sicherung im Stecker ist durchgebrannt	Neue Sicherung in den Stecker einsetzen
	Stromzufuhr	Netzstrom prüfen
	Interner Vernetzungsfehler	Buffalo-Mitarbeiter oder qualifizierten Techniker kontaktieren
Schlechter Wärmeeffekt	Schlechte Belüftung	Verstärken Sie die Belüftung
	Die Tür wird häufig geöffnet oder schließt nicht richtig	Prüfen, ob die Türen geschlossen und die Dichtungen intakt sind
	Zu kalte oder zu viele Speisen im Gerät	Überschüssige Speisen entfernen
	Die Temperatur ist nicht richtig eingestellt	Temperatur neu einstellen
Laute Geräusche	Das Gerät steht nicht eben oder stabil	Position überprüfen und bei Bedarf ändern
	Muttern und/oder Schrauben sind lose	Alle Muttern und Schrauben überprüfen und festziehen
Geruch aus dem Gerät	Das Gerät wurde über einen längeren Zeitraum nicht gereinigt	Das Gerät gründlich reinigen
	Geruchsintensive Speisen sind nicht ordnungsgemäß verpackt	Geruchsintensive Speisen ordnungsgemäß versiegeln und verpacken

## Technische Daten

Modell	Spannung	Leistung	Stromstärke	Temperaturbereich	Füllmenge	Abmessungen (H x B x T) mm	Gewicht (kg)
CP829	220-240V 50Hz	1400W	6,5A	70°C ~ 82°C	345L	1770 x 872 x 781	110kg

## Elektroanschlüsse

Der Stecker muss in eine geeignete Steckdose gesteckt werden.

Das Gerät ist wie folgt verdrahtet:

- Stromführender Leiter (braun) an Klemme L
- Neutraleiter (blau) an Klemme N
- Erdleiter (grün/gelb) an Klemme E



Dieses Gerät muss geerdet sein.

Bei Fragen wenden Sie sich bitte an einen qualifizierten Elektriker.

Elektroisolierpunkte dürfen nicht blockiert werden. Bei einem Notstopp müssen diese Punkte jederzeit sofort zugänglich sein.

## Konformität

Das WEEE-Logo auf diesem Produkt oder in der Dokumentation weist darauf hin, dass das Produkt nicht mit dem normalen Hausmüll entsorgt werden darf. Um potenziellen Gesundheits- bzw. Umweltschäden vorzubeugen, muss das Produkt durch einen zugelassenen und umweltverträglichen Recyclingprozess entsorgt werden. Ausführliche Informationen zur korrekten Entsorgung dieses Produkts erhalten Sie von Ihrem Produktlieferanten oder der für die Müllentsorgung in Ihrer Region zuständigen Behörde.



Alle BUFFALO-Produkte werden strengen Tests unterzogen, um die Einhaltung von Normen und Spezifikationen internationaler und nationaler Behörden und unabhängiger Organisationen zu gewährleisten.



BUFFALO-Produkte dürfen durch folgendes Symbol gekennzeichnet werden:

**Alle Rechte vorbehalten. Diese Anleitung darf ohne vorherige schriftliche Genehmigung von BUFFALO weder ganz noch teilweise in irgendeiner Form oder auf irgendeinem Wege - einschließlich elektronischer, mechanischer Verfahren, durch Fotokopieren, Aufnahme oder andere Verfahren - vervielfältigt oder übertragen werden.**

**Es werden alle Anstrengungen unternommen um sicherzustellen, dass alle Angaben bei der Drucklegung korrekt sind. BUFFALO behält sich jedoch das Recht vor, Spezifikationen ohne Vorankündigung zu ändern.**

## Suggerimenti per la sicurezza

- Posizionare su una superficie piana e stabile.
- L'installazione e le eventuali riparazioni devono venire eseguite da un agente/tecnico qualificato. Non rimuovere i componenti o i pannelli di accesso dell'apparecchio.
- Verificare la conformità alle normative locali e nazionali di quanto segue:
  - Normativa antinfortunistica sul lavoro
  - Linee guida BS EN
  - Precauzioni antincendio
  - Normativa IEE sui circuiti elettrici
  - Norme di installazione
- **Attenzione! Superficie calda!**
- Questo prodotto è progettato esclusivamente per conservare temporaneamente gli alimenti. Non utilizzare per scopi di laboratorio o industriali.
- NON utilizzare sistemi di lavaggio a getto o a pressione per pulire l'apparecchio.
- NON utilizzare l'apparecchio all'aperto.
- NON utilizzare l'apparecchio per conservare presidi medico-sanitari.
- NON utilizzare apparecchiature elettriche all'interno dell'apparecchio (ad esempio, riscaldatori, macchine per il gelato, ecc.).
- NON mettere a contatto olio o grassi con i componenti in plastica o con la guarnizione dello sportello. Pulire immediatamente in caso di contatto.
- Non conservare prodotti collocandoli sopra l'apparecchio.
- Trasportare, immagazzinare e movimentare l'apparecchio sempre in posizione verticale e spostarlo mantenendone la base.
- Spegner e scollegare l'alimentazione quando l'apparecchio non è utilizzato.
- Tenere lontano l'imballaggio dalla portata dei bambini. Smaltire l'imballaggio in conformità alle normative locali.



- Se danneggiato, il cavo di alimentazione deve venire sostituito da un agente Buffalo o da un tecnico qualificato al fine di prevenire eventuali rischi.
- L'apparecchio non è destinato a essere utilizzato da persone (inclusi i bambini) con ridotte capacità fisiche, sensoriali o mentali, o prive della necessaria esperienza e conoscenza dell'apparecchio, che non abbiano ricevuto supervisione o istruzioni relative all'utilizzo dell'apparecchio dalle persone responsabili della loro sicurezza.
- I bambini devono essere sorvegliati per assicurarsi che non giochino con l'apparecchio.
- BUFFALO consiglia che il presente strumento faccia il PAT test ogni anno per garantire la sicurezza del prodotto.

## Introduzione

Leggere con attenzione il presente manuale. La manutenzione e l'utilizzo corretti di questo apparecchio consentiranno di ottenere le massime prestazioni da questo prodotto BUFFALO.

## Contenuto della confezione

La confezione contiene:

- Armadio per banchetti riscaldato Buffalo
- Vassoio dell'acqua rettangolare (con 2 fori di sospensione)
- Barre di supporto sinistra (x16)
- Vassoio dell'acqua quadrato
- Barre di supporto destra (x16)
- Manuale di istruzioni

Buffalo garantisce una qualità e un servizio impeccabili e assicura che al momento dell'imballaggio tutti i componenti forniti sono integralmente funzionanti e privi di difetti.

Nel caso siano rilevati danni risultanti dal trasporto del prodotto, rivolgersi immediatamente al rivenditore Buffalo locale.

## Installazione

1. Rimuovere l'apparecchio dall'imballaggio. Assicurarsi che la pellicola protettiva e rivestimenti in plastica siano interamente rimossi da tutte le superfici.
2. Osservare una distanza di 20 cm tra l'unità e le pareti o altri oggetti al fine di assicurare la necessaria ventilazione.



**Nota: Prima di usare lo strumento per la prima volta, pulire l'interno con acqua e sapone.**

3. Innestare i freni delle ruote a sfera per mantenere l'apparecchio in posizione.

## Montaggio dei supporti per ripiani e vassoi dell'acqua

1. Posizionare la barra di supporto sulla scala all'altezza desiderata, montando prima l'estremità posteriore della barra di supporto sulla scala.

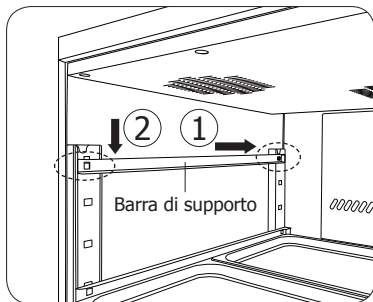
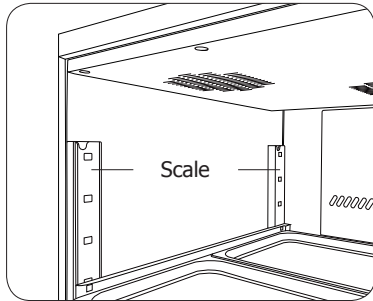

2. Ripetere per le rimanenti barre di supporto.
3. Far scorrere i vassoi/ripiani GN in posizione.
4. Fissare i vassoi dell'acqua come indicato di seguito.

### Vassoio dell'acqua quadrato

Spingere direttamente nelle staffe di supporto sul lato inferiore dell'armadio.

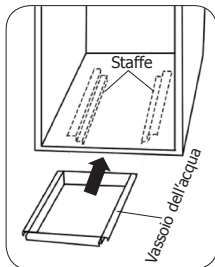

### Vassoio dell'acqua rettangolare

Agganciare i bulloni premontati sulla parete posteriore interna, assicurandosi che sia fissato in posizione.

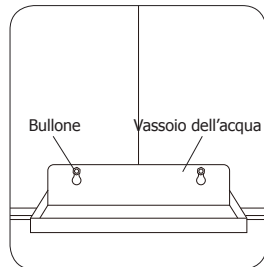

## Funzionamento

### Pannello di controllo

Il pannello di controllo è situato sopra la porta sulla parte anteriore dell'apparecchio.

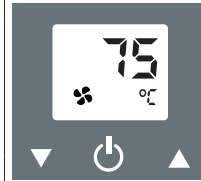

<b>75</b>	Temperatura dell'armadio
	Ventola accesa
	Tasto Giù
	Tasto ON/OFF: tenere premuto per 3 secondi per accendere/spengere il sistema
	Pulsante Su

### Accensione

1. Inserire il cibo e chiudere la porta.
2. Collegare l'apparecchio a una presa di corrente.
3. Tenere premuto per 3 secondi.

### Regolazione della temperatura

1. Premere per 1 secondo. La temperatura impostata lampeggia.
2. Premere il pulsante Su o Giù per modificare la temperatura impostata.
3. Attendere 6 secondi per la memorizzazione della temperatura impostata.

### Impostazione dei parametri



I parametri operativi di questo apparecchio sono stati preimpostati per prestazioni ottimali e per massimizzare la vita dell'unità.

Il valore predefinito della temperatura impostata è 75°C.

Parametro	Funzione	Intervallo	Predefinito
PAS	Password	0 ~ 100	15
E1	Temperatura di riferimento inferiore	25°C ~ SET	70°C
E2	Temperatura di riferimento superiore	SET ~ 85°C	82°C
E3	Isteresi di temperatura	1°C ~ 10°C	4°C
E4	Tempo di ritardo di avviamento della macchina	1 ~ 8 min.	3 min.
E5	Regolazione della sonda di temperatura	-5°C ~ +5°C	0°C



**Se il parametro va regolato:**

1. Premere  due volte. Il display mostrerà "PAS".
2. Premere  o  per inserire la password corretta (il valore predefinito è 15).
3. Premere  per confermare. Il sistema entra nella modalità di selezione del codice del parametro.
4. Premere  per selezionare il codice parametro desiderato. Il display mostrerà consecutivamente il limite di riferimento inferiore, il limite di riferimento superiore, l'isteresi della temperatura, il ritardo di avviamento della macchina e la regolazione della sonda di temperatura dell'armadio.
5. Premere  per confermare. Il sistema entra nella modalità di impostazione del valore del parametro. Premere  o  fino a quando viene visualizzato il valore richiesto.
6. Premere nuovamente  per confermare il valore del parametro selezionato. Il sistema esce dalla modalità di impostazione del valore del parametro e ritorna alla modalità di selezione del codice del parametro precedente.



**Nota: se la password è corretta, è possibile regolare i parametri. In caso contrario, i parametri possono solo essere visualizzati.**

## Pulizia e manutenzione



**Spegnere e scollegare l'apparecchio dall'alimentazione. Lasciare raffreddare prima di pulirlo.**

- Pulire l'interno dell'apparecchio quanto più spesso possibile.
- Non utilizzare detergenti abrasivi in quanto possono lasciare residui nocivi.
- Pulire la guarnizione di tenuta della porta solo con acqua.
- Asciugare sempre dopo la pulizia.

### Pulizia dei vassoi dell'acqua

- Svotare il vassoio sulla parete posteriore interna. Pulire e asciugare con un canovaccio se necessario.
- Estrarre l'altro vassoio dalle staffe sul lato inferiore. Svotare, pulire e asciugare.

## Risoluzione dei problemi

Guasto	Probabile causa	Azione
L'apparecchio non funziona	L'apparecchio non è acceso	Controllare che l'apparecchio sia correttamente collegato e acceso
	La presa e il cavo sono danneggiati	Rivolgersi a un tecnico qualificato o a un agente Buffalo
	Il fusibile della presa è guasto	Sostituire il fusibile della presa
	Alimentazione	Controllare l'alimentazione
	Guasto dei circuiti interni	Rivolgersi a un tecnico qualificato o a un agente Buffalo
Scarso effetto di riscaldamento	Scarsa ventilazione	Aumentare la ventilazione
	La porta viene aperta frequentemente o non viene chiusa correttamente	Controllare che la porta sia chiusa e che le guarnizioni di tenuta non siano danneggiate
	Cibo troppo caldo o in quantità eccessiva nell'apparecchio	Rimuovere il cibo in eccesso
	Temperatura impostata in modo non corretto	Reimpostare la temperatura
Rumori forti	L'apparecchio non è stato installato in una posizione in piano o stabile	Controllare la posizione di installazione e, se necessario, cambiarla
	Viti / dadi allentati	Controllare e serrare tutti i dadi e le viti
Odore proveniente dall'unità	L'unità non viene pulita da troppo tempo	Pulire accuratamente l'unità
	I cibi con forti odori non sono confezionati adeguatamente	Sigillare e confezionare correttamente gli alimenti con forti odori

## Specifiche tecniche

Modello	Tensione	Alimentazione	Corrente	Intervallo di temperatura	Capacità	Dimensioni (h x l x p) mm	Peso
CP829	220-240V 50Hz	1400W	6,5A	70°C ~ 82°C	345L	1770 x 872 x 781	110kg

## Cablaggi elettrici

La spina deve venire collegata a una presa di rete appropriata.

L'apparecchio ha i seguenti cablaggi:

- Filo sotto tensione (colore marrone) a terminale L
- Filo del neutro (colore blu) a terminale N
- Filo di terra (colore verde/giallo) a terminale E

Questa apparecchiatura deve essere collegata a terra.



In caso di dubbi, consultare un elettricista qualificato.

I punti di isolamento elettrico devono essere liberi da ostruzioni. In caso di emergenza, i punti devono essere facilmente raggiungibili qualora sia necessario scollegarli.

## Conformità

Il logo WEEE riportato su questo prodotto o sulla relativa documentazione indica che il prodotto non può essere smaltito come normale rifiuto domestico. Per evitare possibili danni alla salute e/o all'ambiente, il prodotto deve venire smaltito utilizzando una procedura di riciclaggio approvata e sicura per l'ambiente. Per ulteriori informazioni su come smaltire in maniera corretta questo prodotto, contattare il fornitore del prodotto o l'ente locale responsabile per lo smaltimento dei rifiuti.



I componenti BUFFALO sono stati sottoposti a un rigoroso collaudo ai fini della conformità agli standard e alle specifiche normative previste dalle autorità internazionali, indipendenti e federali.



I prodotti BUFFALO sono autorizzati a esporre il seguente simbolo:

**Tutti i diritti riservati. È vietata la riproduzione o la trasmissione in alcuna forma, elettronica, meccanica, mediante fotocopiatura o altro sistema di riproduzione, di qualsiasi parte delle presenti istruzioni senza la previa autorizzazione scritta di BUFFALO.**

**Le informazioni contenute sono corrette e accurate al momento della stampa, tuttavia BUFFALO si riserva il diritto di modificare le specifiche senza preavviso.**

## Consejos de Seguridad

- Colóquelo sobre una superficie plana y estable.
- Un agente de servicio técnico cualificado debería llevar a cabo la instalación y cualquier reparación si se precisa. No retire ningún componente ni panel de servicio de este producto.
- Consulte las Normas Locales y Nacionales correspondientes a lo siguiente:
  - Legislación de Seguridad e Higiene en el Trabajo
  - Códigos de Práctica BS EN
  - Precauciones contra Incendios
  - Normativos de Cableado de la IEE
  - Normativas de Construcción
- **¡Advertencia! ¡Superficie caliente!**
- Este producto solo está diseñado para almacenar alimentos temporalmente. No lo utilice para fines de laboratorio o industriales.
- NO utilice limpiadores a chorro/presión para limpiar el aparato.
- NO utilice el aparato en exteriores.
- NO utilice el aparato para guardar material médico.
- NO introduzca dispositivos eléctricos dentro del aparato (por ejemplo, calentadores, máquinas para hacer helados, etc.).
- NO permita que el aceite o la grasa entren en contacto con los componentes de plástico o con el cierre de la puerta. En caso de contacto, límpielos inmediatamente.
- NO ponga ningún producto sobre el aparato.
- Mueva, guarde y maneje siempre el aparato en posición vertical y agarrándolo por la base.
- Apague y desconecte siempre la alimentación del aparato cuando no lo esté utilizando.
- Mantenga el embalaje fuera del alcance de los niños. Deseche el embalaje de acuerdo con las normativas de las autoridades locales.



- Si el cable eléctrico resultara dañado, debe ser reemplazado por un técnico cualificado recomendado o un agente de Buffalo para evitar cualquier riesgo.
- Este aparato no debe ser utilizado por personas (niños incluidos) que tengan limitadas sus capacidades físicas, sensoriales o mentales o que no tengan experiencia y conocimientos, a menos que estén bajo la supervisión o hayan recibido instrucciones relativas al uso del aparato a cargo de una persona responsable de su seguridad.
- Se debe vigilar los niños para que no jueguen con el electrodoméstico.
- Buffalo recomienda que las conexiones eléctricas de este aparato se comprueben anualmente para verificar la seguridad del producto.

## Introducción

Tómese unos minutos para leer este manual. El correcto mantenimiento y manejo de esta máquina proporcionará el mejor funcionamiento posible de su producto Buffalo.

## Contenido del Conjunto

Se incluyen los siguientes elementos:

- Gabinete para banquetes con calefacción Buffalo
- Barras de soporte del costado izquierdo (x16)
- Barras de soporte del costado derecho (x16)
- Bandeja de agua rectangular (con 2 orificios para colgar)
- Bandeja de agua cuadrada
- Manual de instrucciones

Buffalo se enorgullece de su calidad y servicio y asegura que en el momento del embalaje, el contenido se suministró con plena funcionalidad y sin ningún defecto.

Si encontrara algún daño resultante del transporte, póngase en contacto inmediatamente con su distribuidor Buffalo.

## Instalación

1. Desembale el aparato. Asegúrese de que todos los revestimientos y las láminas de plástico de protección se hayan quitado totalmente de todas las superficies.
2. Mantenga una distancia de 20 cm (7 pulgadas) entre la unidad y las paredes u otros objetos para ventilación.



**Nota: Antes de utilizar el aparato por primera vez, limpie el interior con agua jabonosa.**

3. Coloque los frenos en las ruedecillas para mantener el aparato en su posición.

## Instalación de los soportes de la batea y de las bandejas de agua

1. Coloque la barra de soporte en la escala a la altura deseada, colocando primero el extremo trasero de la barra de soporte en la escala.

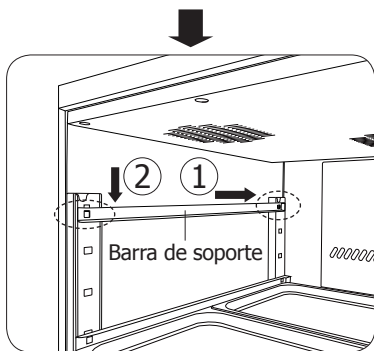

2. Repita para las barras de soporte restantes.
3. Deslice las bateas/estantes de GN en su lugar.
4. Fije las bandejas de agua como se indica a continuación.

### Bandeja de agua cuadrada

Empuje directamente hacia los soportes de la parte inferior del gabinete.

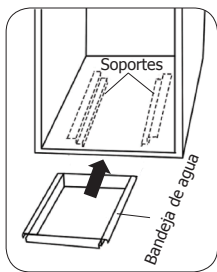

### Bandeja de agua rectangular

Cuelgue los pernos premontados en la pared interior trasera, asegurándose de que estén fijos en su lugar.

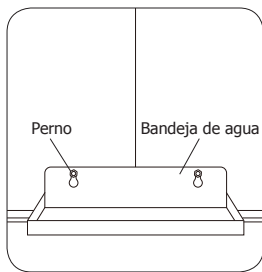

## Operación

### Panel de control

El panel de control está ubicado sobre la puerta en la parte frontal del electrodoméstico.	75 Pantalla de temperatura del gabinete
	Ventilador encendido
	Botón hacia abajo
	Botón de encendido/apagado: mantenga presionado durante 3 segundos para encender/apagar el sistema
	Botón hacia arriba

### Encendido

1. Ponga la comida y cierre la puerta.
2. Conecte el electrodoméstico a una fuente de alimentación.
3. Mantenga presionado durante 3 segundos.

### Ajuste de la temperatura

1. Presione durante 1 segundo. La temperatura programada parpadeará.
2. Presione el botón arriba o el botón abajo para cambiar la temperatura establecida.
3. Espere 6 segundos para que se almacene la temperatura programada.









### Ajuste de parámetros

Los parámetros operativos de este electrodoméstico se han preconfigurado para un rendimiento óptimo y para maximizar la vida útil del dispositivo.

El valor por defecto de la temperatura establecida es 75°C.

Parámetro	Función	Rango	Predeterminado
PAS	Contraseña	0 ~ 100	15
E1	Temperatura de ajuste más baja	25°C ~ SET	70°C
E2	Temperatura de ajuste superior	SET ~ 85°C	82°C
E3	Histéresis de temperatura	1°C ~ 10°C	4°C
E4	Retardo de tiempo de encendido de la máquina	1 ~ 8 min.	3 min.
E5	Ajuste de la sonda de temperatura	-5°C ~ +5°C	0°C

**Si el parámetro necesita ajuste:**

1. Presione  dos veces. La pantalla mostrará "PAS".
2. Presione  o  para ingresar la contraseña correcta (el valor predeterminado es 15).
3. Pulse  para confirmar. El sistema entrará en el modo de selección de código de parámetro.
4. Presione  para seleccionar el código de parámetro deseado. La pantalla mostrará el límite de ajuste inferior, la histéresis, el tiempo de retardo del encendido de la máquina y el ajuste de la sonda de temperatura del gabinete consecutivamente.
5. Pulse  para confirmar. El sistema entrará en el modo de configuración del valor del parámetro. Presione  o  hasta que se muestre el valor necesario.
6. Presione  nuevamente para confirmar el valor del parámetro seleccionado. El sistema saldrá del modo de configuración del valor del parámetro y regresa al modo de selección del código del parámetro anterior.



**Nota: si la contraseña es correcta, podrá ajustar los parámetros. De lo contrario, sólo podrá verlos.**

## Limpieza, Cuidado y Mantenimiento



**Apague y desconecte el electrodoméstico de la fuente de alimentación. Deje que se enfríe antes de limpiarlo.**

- Limpie el interior del electrodoméstico con la mayor frecuencia posible.
- No utilice productos de limpieza abrasivos. Estos pueden dejar residuos nocivos.
- Limpie el sello de la puerta sólo con agua.
- Seque bien el electrodoméstico después de limpiarlo.

### Limpieza de las bandejas de agua

- Vacíe la bandeja de la pared posterior interior. Seque con una toalla de cocina si es necesario.
- Extraiga la otra bandeja de los soportes en la parte inferior. Vacíela y séquela.

## Resolución de problemas

Fallo	Probable Causa	Acción
Efecto calefactor deficiente	El aparato no está conectado	Compruebe que el aparato esté enchufado correctamente y conectado
	El enchufe y el cable están dañados	Llame a un técnico cualificado o a un agente de Buffalo
	El fusible del enchufe se ha fundido	Cambie el fusible del enchufe
	Suministro eléctrico	Compruebe el suministro eléctrico
	Fallo del cableado interno	Llame a un técnico cualificado o a un agente de Buffalo
Efecto deficiente de calentamiento	Ventilación deficiente	Aumente la ventilación
	La puerta se abre con frecuencia o no se cierra correctamente	Compruebe que las puertas estén cerradas y que los sellos no estén dañados
	Comida demasiado fría o demasiada comida en el aparato	Retire el exceso de comida
	Temperatura mal configurada	Reajuste la temperatura
Ruidos fuertes	El electrodoméstico no se ha instalado en una posición estable o nivelada	Compruebe la posición de la instalación y cámbiela si es necesario
	Tuerca / tornillo flojo	Compruebe y apriete todos los tornillos y las tuercas
Olor de la unidad	La unidad no se ha limpiado durante mucho tiempo	Limpie la unidad a fondo
	Los alimentos con olor no están bien guardados	Selle y empaque los alimentos con olor adecuadamente

## Especificaciones técnicas

Modelo	Tensión	Potencia	Corriente	Margen de Temperaturas	Capacidad	Dimensiones (a x a x p) mm	Peso
CP829	220-240V 50Hz	1400W	6,5A	70°C ~ 82°C	345L	1770 x 872 x 781	110kg

## Cableado Eléctrico

El enchufe tiene que conectarse a una toma eléctrica adecuada.

Este aparato está conectado de la forma siguiente:

- Cable cargado (de color marrón) al terminal marcado como L
- Cable neutro (de color azul) al terminal marcado como N
- Cable de tierra (de color verde / amarillo) al terminal marcado como E

Este aparato debe conectarse a una toma de tierra.



Si tiene alguna duda, consulte a un electricista cualificado.

Los puntos de aislamiento eléctrico deben mantenerse libres de cualquier obstrucción. En caso de precisarse una desconexión de emergencia, deben estar disponibles de forma inmediata.

## Cumplimiento

El logotipo WEEE en este producto o su documentación indica que no debe eliminarse como un residuo doméstico. Para ayudar a prevenir posibles daños a la salud humana y/ o el medio ambiente, el producto debe eliminarse en un proceso de reciclaje aprobado y medioambientalmente seguro. Para obtener más información sobre cómo eliminar correctamente este producto, póngase en contacto con el proveedor del mismo o la autoridad local responsable de la eliminación de residuos en su zona.



Las piezas BUFFALO han pasado estrictas pruebas de productos para cumplir las especificaciones y normas reguladoras establecidas por las autoridades internacionales, independientes y federales.

Los productos BUFFALO han sido autorizados para llevar el símbolo siguiente:



**Reservados todos los derechos. Puede estar prohibida la reproducción o transmisión en cualquier forma o por cualquier medio electrónico, mecánico, de fotocopiado, registro o de otro tipo, de cualquier parte de estas instrucciones sin la autorización previa y por escrito de BUFFALO.**

**Se ha hecho todo lo posible para garantizar que todos los datos son correctos en el momento de su publicación; sin embargo, BUFFALO se reserva el derecho a modificar las especificaciones sin que medie notificación previa.**

## Conselhos de segurança

- Colocar numa superfície plana e estável.
- Um agente de serviço/técnico qualificado deverá efectuar a instalação e quaisquer reparações, caso necessário. Não retirar qualquer componente ou painéis de serviço deste produto.
- Consultar e cumprir os regulamentos locais e nacionais no que diz respeito à:
  - Legislação de saúde e segurança no local de trabalho
  - Códigos de trabalho
  - Prevenção de incêndios
  - Normas para sistemas eléctricos IEE
  - Código de construção
- **Aviso! Superfície quente!**
- Este produto foi concebido apenas para guardar alimentos temporariamente. Não o utilize para fins laboratoriais ou industriais.
- NÃO utilize dispositivos de lavagem a jacto/pressão para limpar o aparelho.
- NÃO utilize o aparelho no exterior.
- NÃO utilize o aparelho para guardar produtos médicos.
- NÃO utilize aparelhos eléctricos no interior do aparelho (por exemplo, aquecedores, máquinas para fazer gelados, etc.).
- NÃO permita que óleo ou gorduras entrem em contacto com os componentes de plástico ou com o isolamento da porta. Limpe imediatamente no caso de ocorrer o contacto.
- NÃO guarde produtos por cima do aparelho.
- Transporte, guarde e manuseie sempre o aparelho na posição vertical e desloque-o segurando a base do aparelho.
- Desligue sempre o aparelho da fonte de alimentação quando não estiver a ser utilizado.
- Mantenha o material da embalagem fora do alcance de crianças. O material da embalagem é para ser deitado fora respeitando as regras das autoridades locais.





- A fim de evitar situações perigosas, a substituição dos cabos de alimentação danificados deve ser feita por um agente Buffalo ou um técnico qualificado recomendado.
- Este aparelho não se destina a ser utilizado por pessoas (incluindo crianças) com capacidades físicas, mentais ou sensoriais reduzidas ou com falta de experiência e conhecimentos, a menos que estejam sob supervisão ou tenham recebido instruções relativas à utilização do aparelho por parte de uma pessoa responsável pela sua segurança.
- As crianças devem ser supervisionadas e não brincar com o equipamento.
- A Buffalo recomenda que este aparelho seja testado por PAT anualmente para assegurar que o produto continua seguro.

## Introdução

Por favor utilize o tempo necessário para ler atentamente este manual. Uma manutenção e utilização correcta deste aparelho permitem a melhor capacidade de funcionamento do seu produto Buffalo.

## Conteúdo da embalagem

A embalagem inclui o seguinte:

- Armário Buffalo aquecido para banquetes
- Barras de suporte da esquerda (x16)
- Barras de suporte da direita (x16)
- Tabuleiro de água retangular (com 2 orifícios para suspensão)
- Tabuleiro de água quadrado
- Manual de instruções

A Buffalo orgulha-se pelo serviço e a qualidade dos seus produtos e portanto verifica, durante a fase de embalagem, o estado funcional e o bom estado do conteúdo fornecido.

Quando confrontado com quaisquer danos provocados durante o transporte, contacte imediatamente o seu fornecedor Buffalo.

## Instalação

1. Retire o produto da embalagem. Verifique se retirou todas as tiras e camadas de protecção das superfícies do produto.
2. Para a ventilação adequada deve-se manter uma distância de 20cm entre o produto e as paredes ou outros objectos.



**Nota: Antes de utilizar o aparelho pela primeira vez, limpe o interior com água ensaboada.**

3. Aplique os travões para manter o produto no lugar.

## Ajustar os suportes de recipientes e tabuleiros de água

1. Coloque a barra de suporte nos encaixes à altura desejada, montando primeiro a extremidade traseira da barra de suporte nos encaixes.

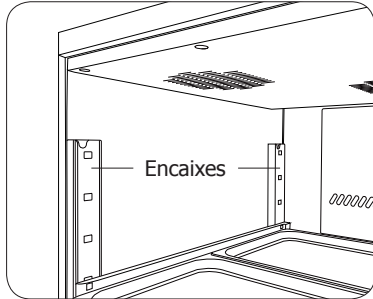

2. Repita para as outras barras de suporte.
3. Faça deslizar os recipientes / prateleiras GN para o lugar.
4. Fixe os tabuleiros de água conforme as instruções abaixo.

### Tabuleiro de água quadrado

Empurre-o diretamente para os suportes de apoio na parte inferior do armário.

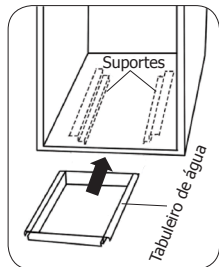

### Tabuleiro de água retangular

Pendure-o nos parafusos pré-montados na parede traseira interior, garantindo que fica bem fixo no local.

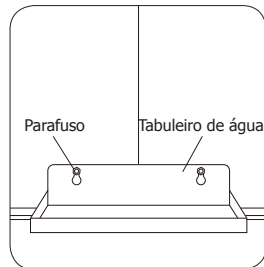

## Funcionamento

### Painel de controlo

O painel de controlo localiza-se por cima da porta na parte da frente do aparelho.

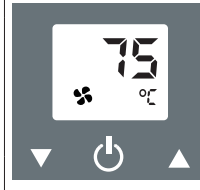

75 Visor da temperatura do armário

🌀 Ventilador ligado

▼ Botão para baixo

🔌 Botão de ligar/desligar: prima e segure durante 3 segundos, para ligar/desligar o sistema

▲ Botão para cima

### Ligar

1. Coloque os alimentos no interior e feche a porta.
2. Ligue o aparelho a uma tomada de corrente.
3. Prima 🔌 e mantenha premido durante 3 segundos.

### Ajustar a temperatura

1. Prima 🔌 durante 1 segundo. A temperatura definida aparece intermitente.
2. Prima o botão para cima ▲ ou para baixo ▼ para alterar a temperatura definida.
3. Espere 6 segundos até que a temperatura definida seja armazenada.









### Configuração de parâmetros

Os parâmetros de funcionamento deste aparelho foram predefinidos para um desempenho ideal e para maximizar o tempo de vida útil do aparelho.

O valor padrão da temperatura definida é de 75°C.

Parâmetro	Função	Intervalo	Padrão
PAS	Palavra-passe	0 ~ 100	15
E1	Ponto de regulação inferior da temperatura	25°C ~ SET	70°C
E2	Ponto de regulação superior da temperatura	SET ~ 85°C	82°C
E3	Histerese de temperatura	1°C ~ 10°C	4°C
E4	Tempo de atraso da ligação da máquina	1 ~ 8 min.	3 min.
E5	Ajuste da sonda de temperatura	-5°C ~ +5°C	0°C

**Se o parâmetro precisar de ajuste:**

1. Prima  duas vezes. O visor mostrará "PAS".
2. Prima  ou  para inserir a palavra-passe correta (o valor padrão é 15).
3. Prima  para confirmar. O sistema entra no modo de seleção do código de parâmetro.
4. Prima  para selecionar o código de parâmetro desejado. O visor mostrará consecutivamente o limite inferior do ponto de regulação, o limite superior do ponto de regulação, a histerese da temperatura, o atraso de início da máquina e o ajuste da sonda de temperatura do armário.
5. Prima  para confirmar. O sistema entra no modo de configuração do valor do parâmetro. Prima  ou  até que o valor desejado seja apresentado.
6. Prima  novamente para confirmar o valor do parâmetro selecionado. O sistema sairá então do modo de configuração do valor do parâmetro, e volta ao modo de seleção do código de parâmetro anterior.



**Nota: Se a palavra-passe estiver correta, pode ajustar os parâmetros. Caso contrário, apenas os poderá ver.**

## Limpeza, cuidados e manutenção



**Desligue o aparelho e retire a ficha da tomada de corrente. Deixe-o arrefecer antes da limpeza.**

- Limpe o interior do produto com a máxima frequência possível.
- Não utilize produtos de limpeza abrasivos. Estes podem deixar resíduos prejudiciais.
- Limpe o vedante da porta apenas com água.
- Seque-o sempre bem depois da limpeza.

### Limpeza dos tabuleiros de água

- Despeje o tabuleiro da parede traseira interior. Seque-o bem com um pano de cozinha, se necessário.
- Puxe o outro tabuleiro para fora dos suportes no lado de baixo. Despeje-o e seque-o.

## Resolução de problemas

Problema	Causa provável	Solução
Efeito de aquecimento fraco	Ventilação fraca	Verifique se a ficha está devidamente ligada à corrente e se o aparelho está ligado
	A ficha e o cabo estão danificados	Chame o agente da Buffalo ou um técnico qualificado
	O fusível da ficha disparou	Substitua o fusível da ficha
	Fonte de alimentação	Verifique a fonte de alimentação
	Erro na cablagem interna	Chame o agente da Buffalo ou um técnico qualificado
Fraco efeito de aquecimento	Fraca ventilação	Aumente a ventilação
	A porta é aberta frequentemente ou não está corretamente fechada	Verifique se a porta está bem fechada e se os vedantes não estão danificados
	Alimentos demasiado frios, ou demasiados alimentos no aparelho	Remova os alimentos em excesso
	Temperatura incorretamente definida	Volte a definir a temperatura
Ruídos fortes	O produto não foi instalado numa superfície nivelada ou estável	Verifique a posição da instalação e, caso necessário, desloque o produto
	Desaperte a porca/parafuso	Verifique e aperte todos os parafusos e porcas
Cheiro vindo da unidade	A unidade já não é limpa há muito tempo	Limpe a unidade cuidadosamente
	Os alimentos com odor não estão devidamente embalados	Vedar e embalar devidamente os alimentos com odor

## Especificações técnicas

Modelo	Voltagem	Alimentação	Corrente	Amplitude de temperatura	Capacidade	Dimensões a x l x p mm	Peso
CP829	220-240V 50Hz	1400W	6,5A	70°C ~ 82°C	345L	1770 x 872 x 781	110kg

## Cablagem eléctrica

Deve-se utilizar tomadas adequadas para ligar a ficha do aparelho.

O esquema de electricidade deste aparelho é o seguinte:

- Cabo eléctrico (castanho) para o terminal marcado L
- Cabo neutro (azul) para o terminal marcado N
- Cabo terra (verde/amarelo) para o terminal marcado com E

Este aparelho tem de estar ligado à terra.



Consulte um electricista qualificado em caso de dúvidas.

Os pontos eléctricos isolados devem ficar limpos de qualquer obstrução. Estes pontos têm que ser imediatamente acessíveis caso seja necessário desligar a electricidade.

## Conformidade

O logótipo WEEE neste produto ou a sua documentação indicam que o produto não deve ser tratado como lixo doméstico. Para ajudar a prevenir possíveis danos para a saúde humana e/ou ambiente, o produto deve ser eliminado de acordo com um processo de reciclagem aprovado e seguro para o ambiente. Para mais informação sobre como eliminar este produto correctamente, contacte o fornecedor do mesmo ou as autoridades locais responsáveis pela eliminação de desperdícios na sua área.



As componentes BUFFALO foram submetidas a testes rigorosos a fim de cumprirem as normas e especificações legais determinadas pelas autoridades internacionais, independentes e nacionais.

Os produtos BUFFALO foram aprovados e trazem o seguinte símbolo:



**Todos os direitos reservados. É proibida a reprodução electrónica ou mecânica, ou por qualquer outro meio copiar, guardar em meios digitais ou transmitir a terceiros estas instruções, seja parcialmente ou na sua totalidade, sem a autorização prévia de BUFFALO.**

**Nós nos esforçamos para que no dia de publicação deste manual todos os pormenores sejam correctos, no entanto, a BUFFALO tem o direito de alterar as especificações sem aviso prévio.**



<b>UK</b>	<b>0845 146 2887</b>
<b>NL</b>	<b>0800 – 29 1 29</b>
	<b>040 – 2628080</b>
<b>FR</b>	<b>0800 - 29 2 29</b>
	<b>01 60 34 28 80</b>
<b>DE</b>	<b>0800 – 1860806</b>
<b>IT</b>	<b>N/A</b>
<b>ES</b>	<b>901-100 133</b>
<b>PT</b>	<b>vendas@nisbets.pt</b>

# DECLARATION OF CONFORMITY

• Conformiteitsverklaring • Déclaration de conformité • Konformitätserklärung • Dichiarazione di conformità •  
• Declaración de conformidad • Declaração de conformidade

**Equipment Type** • Uitrustingstype • Type d'équipement •  
Gerätetyp •  
Tipo di apparecchiatura • Tipo de equipo • Tipo de equipamento

**Model** • Modèle • Modell • Modello • Modelo • Malli

**Application of Council Directives(s)**

Toepassing van Europese Richtlijn(en) • Application de la/des  
directive(s) du Conseil • Anwendbare EU-Richtlinie(n) •  
Applicazione delle Direttive • Aplicación de la(s) directiva(s) del  
consejo • Aplicação de directiva(s) do Conselho

**Producer Name** • Naam fabrikant • Nom du producteur • Name  
des Herstellers • Nome del produttore • Nombre del fabricante •  
Nome do fabricante

**Producer Address** • Adres fabrikant • Adresse du producteur •  
Anschrift des Herstellers • Indirizzo del produttore • Dirección  
del fabricante • Endereço do fabricante

Banquet Trolley

CP829

**Machinery Directive (MD) 2006/42/EC**

EN 60335-1:2012 +AC:2014 + A11:2014

EN 50106:2008

EN 60335-2-49:2003 +AC:2007 +A1:2008 +A11:2012

EN 62233:2008 + AC:2008

**Electro-Magnetic Compatibility (EMC) Directive  
2014/30/EU**

EN 61000-3-2:2014

EN 61000-3-3:2013

EN 61000-6-1:2007

EN 61000-6-3:2007 + A1:2011 + A1:2011/AC:2012

**Restricted substances in electrical products**

EN 50581:2012

**Buffalo**

**Fourth Way,  
Avonmouth,  
Bristol,  
BS11 8TB  
United Kingdom**

**I, the undersigned, hereby declare that the equipment specified above conforms to the above Directive(s) and Standard(s).**

Ik, de ondergetekende, verklaar hierbij dat de hierboven gespecificeerde uitrusting goedgekeurd is volgens de bovenstaande  
Richtlijn(en) en Standaard(en).

Je soussigné, confirme la conformité de l'équipement cité dans la présente à la / aux Directive(s) et Norme(s) ci-dessus

Ich, der/die Unterzeichnende, erkläre hiermit, dass das oben angegebene Gerät der/den oben angeführten Richtlinie(n) und Norm(en)  
entspricht.

Il sottoscritto dichiara che l'apparecchiatura di sopra specificata è conforme alle Direttive e agli Standard sopra riportati.

El abajo firmante declara por la presente que el equipo arriba especificado está en conformidad con la(s) directiva(s) y estándar(es)  
arriba mencionadas.

Eu, o abaixo-assinado, declaro que o equipamento anteriormente especificado está em conformidade com a(s) anterior(es) Directiva(s)  
e Norma(s)

**Date** • Data • Date • Datum • Data • Fecha • Data

17<sup>th</sup> October 2017

**Signature** • Handtekening • Signature • Unterschrift  
Firma • Firma • Assinatura

**Full Name** • Volledige naam • Nom et prénom • Vollständiger Name •  
Nome completo • Nombre completo • Nome por extenso

Ashley Hooper

**Position** • Functie • Fonction • Position • Qualifica • Posición • Função

Technical & Quality Manager





<http://www.buffalo-appliances.com/> 

CP829\_ML\_A5\_v2\_20181217